

Елена Бортникова

ТЕТРАДЬ

ЗНАКОМИМСЯ С ГЕОМЕТРИЕЙ



Для детей

6-7

лет



ББК 74.3
Б82

Б82 Е.Ф. Бортникова. **ЗНАКОМИМСЯ С ГЕОМЕТРИЕЙ** (для детей 6—7 лет). Тетрадь. — Екатеринбург: ООО «Издательский дом Литур», 2009. — 32 с.

Уважаемые родители и педагоги!

Предлагаем Вашему вниманию задания по развитию математических способностей детей 6-7 лет с опорой на геометрический материал, которые помогут Вашему ребёнку успешно подготовиться к школе.

Дети в доступной и занимательной форме познакомятся с некоторыми основными геометрическими понятиями, приобретут практические навыки работы с линейкой и циркулем.

Тетрадь рассчитана на совместную работу родителей и детей. Она может быть использована в детских дошкольных учреждениях.

Желаем успеха Вашему ребёнку!

★ Что нарисовали на своих листочках Буратино, Мальвина и пёс Артемон?

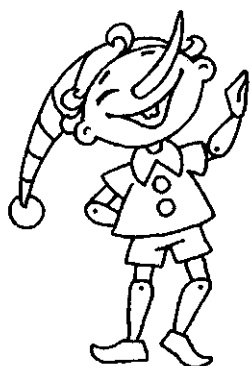
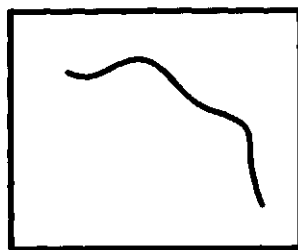
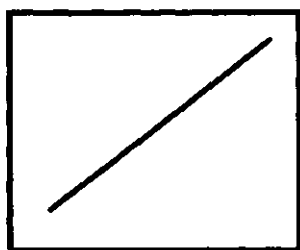
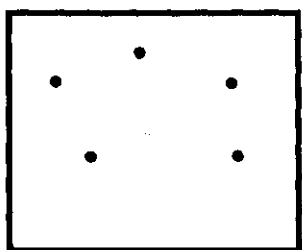

★ Нарисуй цветными карандашами на первом листочке пять точек, на втором — две прямые линии, на третьем — одну кривую линию.

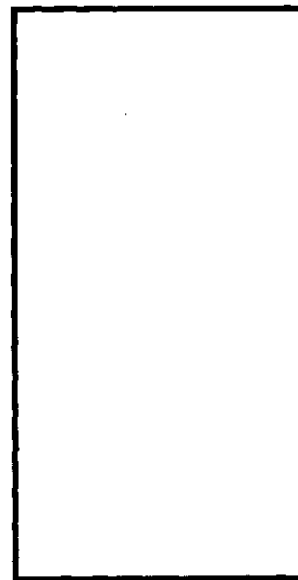
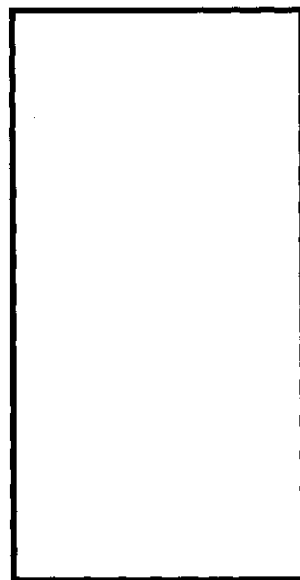
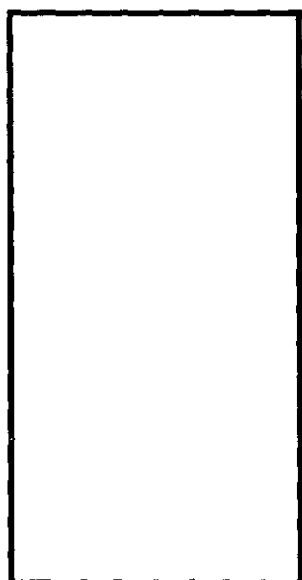

★ Проведи через точку кривую и прямую линии, как это сделали Буратино и Мальвина. Воспользуйся линейкой и карандашом.

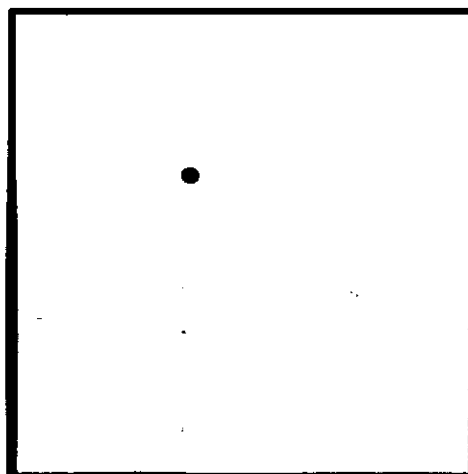
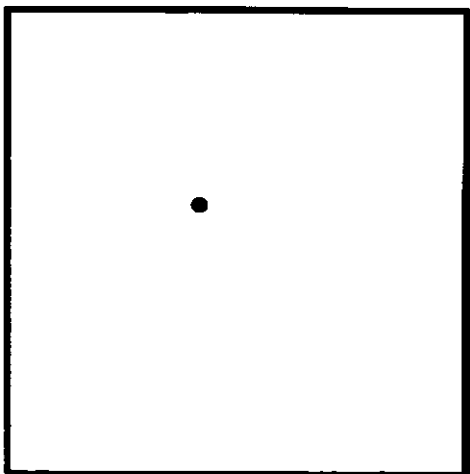

- ★ Посмотри на листочки Буратино и Мальвины. У кого прямые линии пересекаются, а у кого — параллельны (не пересекаются)?

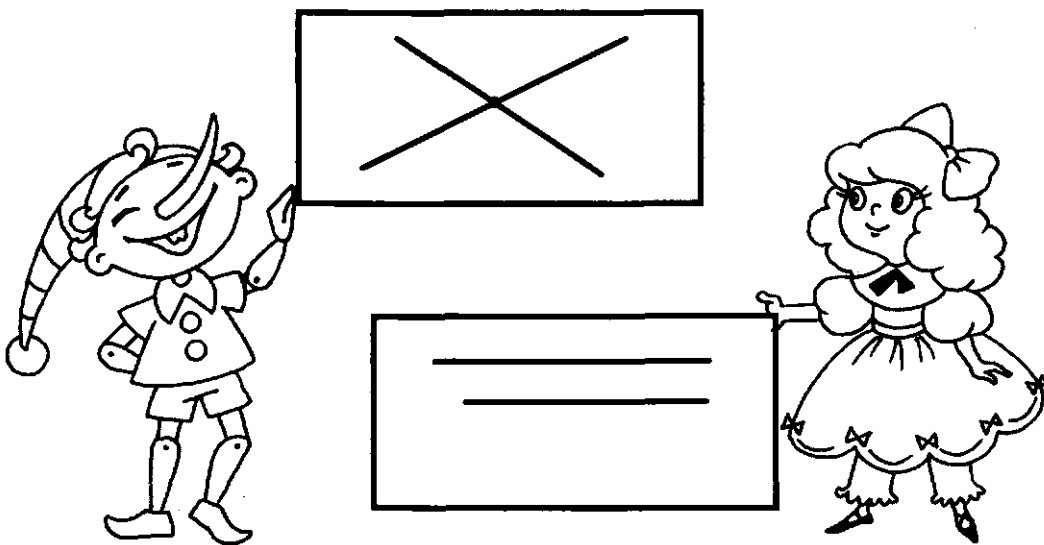

- ★ Начерти по линейке на первом листочке две пересекающиеся линии. Отметь точку их пересечения. На втором листочке начерти две параллельные линии.

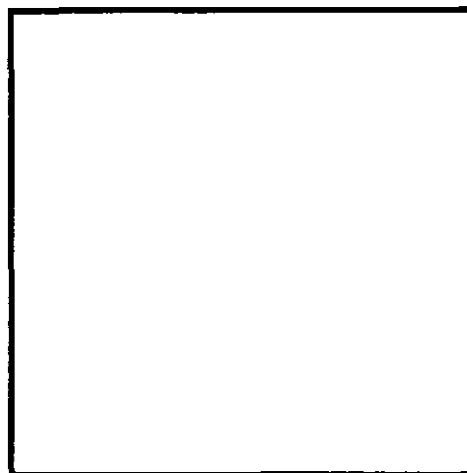
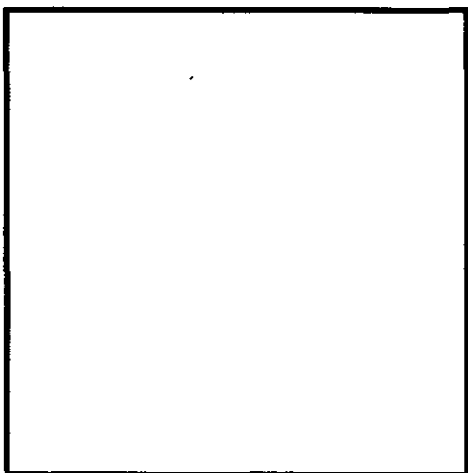

★ Кто из друзей нарисовал точки над прямой линией, кто — под линией, а кто — на линии?

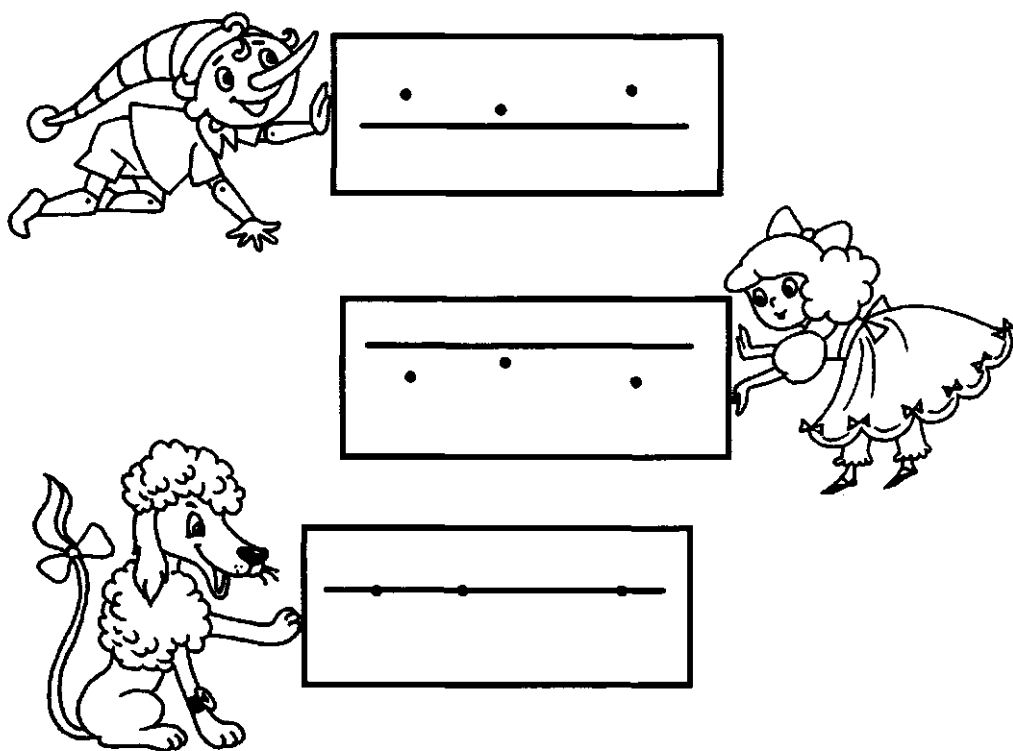

★ Начерти по линейке на каждом листочке прямую линию и нарисуй точки: на первом рисунке над линией, на втором — под линией, на третьем — на линии.

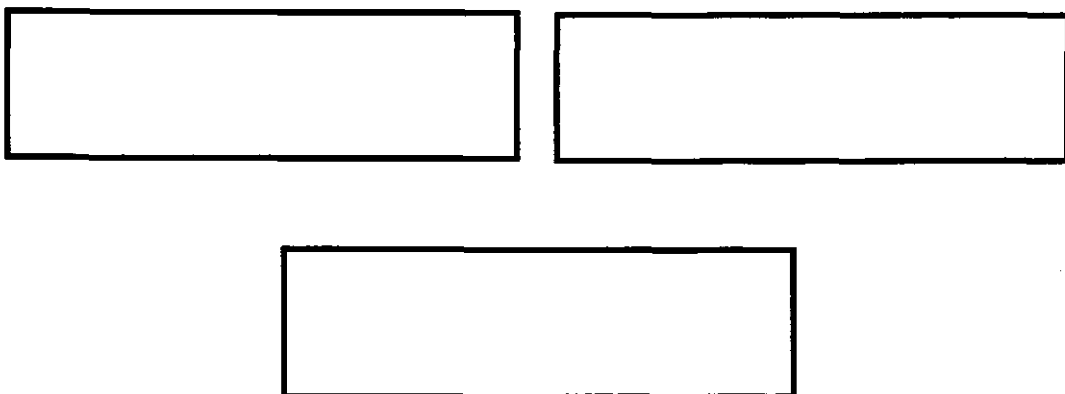

* Помоги друзьям продолжить узоры. Сначала обведи простым карандашом по пунктирной линии, а потом продолжи самостоятельно.

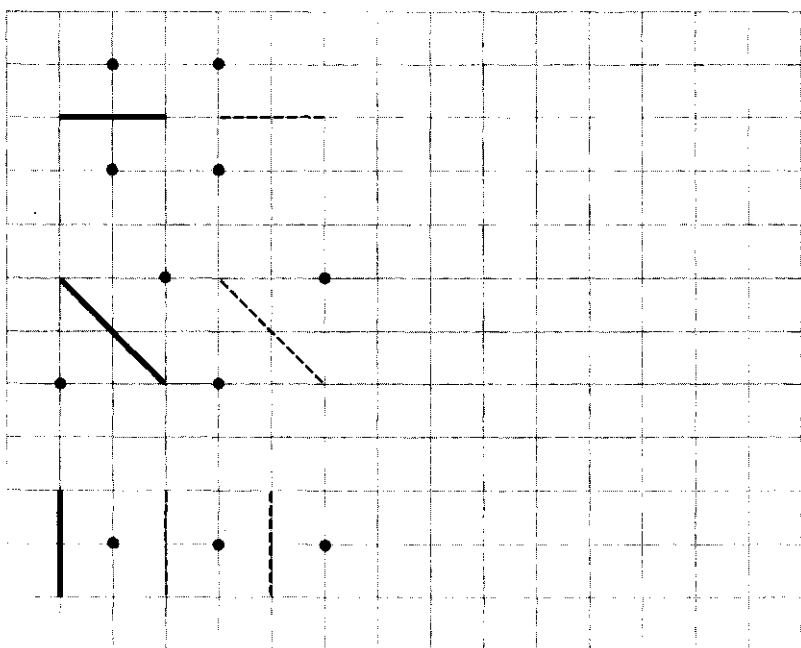
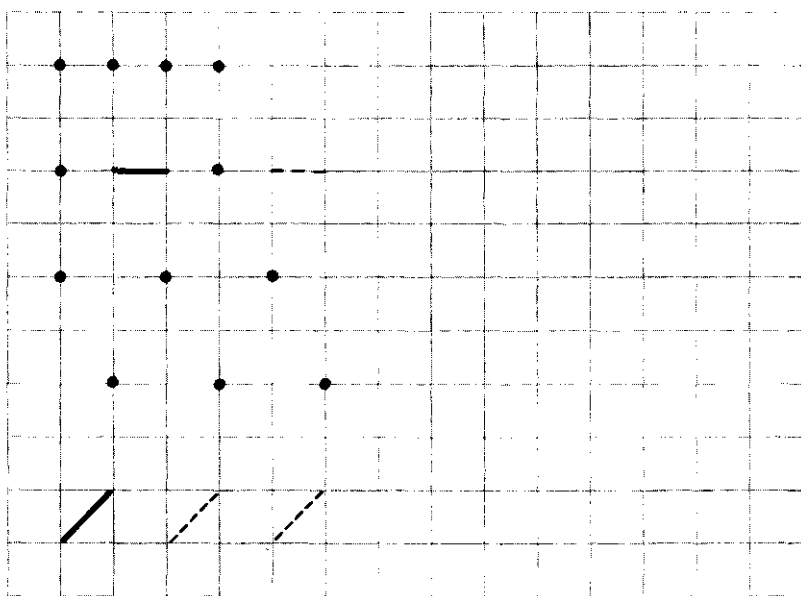

- * Буратино и Мальвина натянули из верёвки прямую линию, а потом отрезали её с двух концов. Что у них получилось? Проведи красным карандашом по этому отрезку.

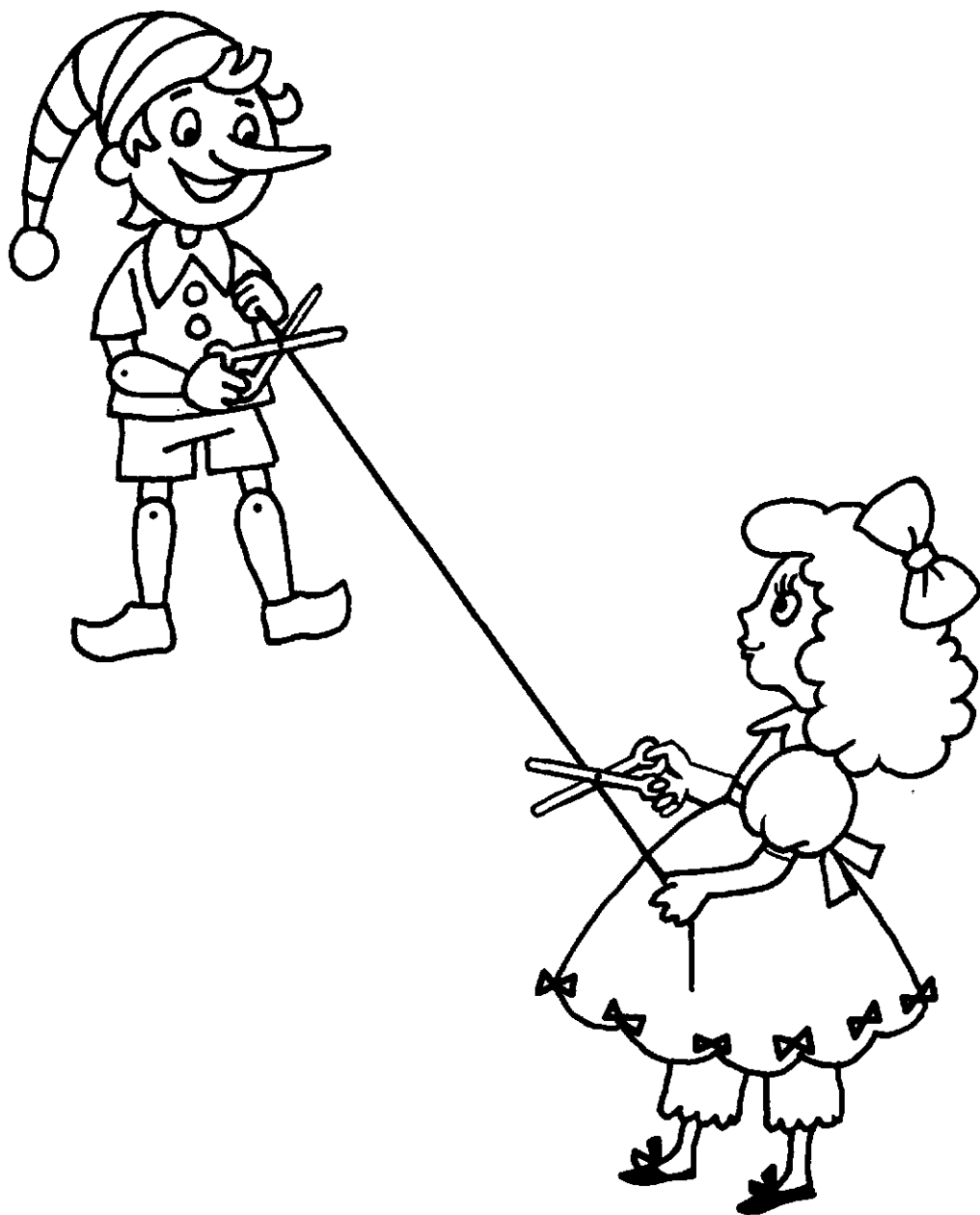

★ Кто из друзей начертил отрезок, а кто — прямую линию?

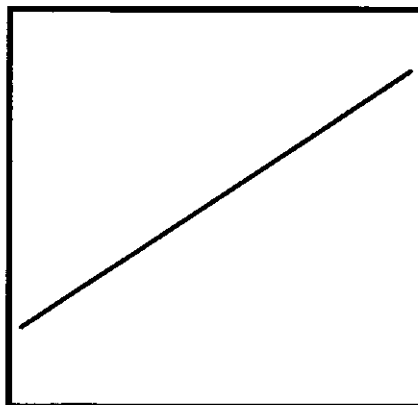
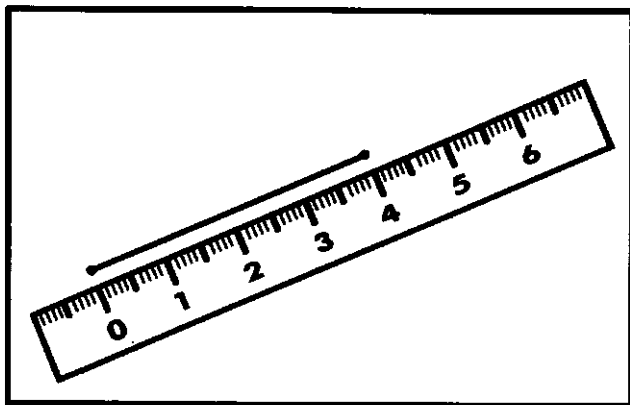

★ соедини точки между собой так, чтобы у тебя получилось три отрезка. Воспользуйся линейкой.

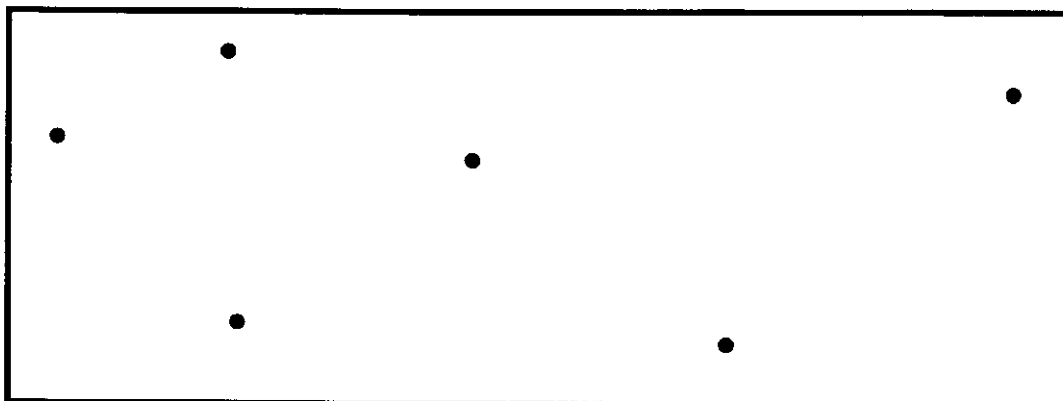

- ★ Что нарисовал Буратино? Продолжи солнечные лучи до конца листочка жёлтым карандашом (воспользуйся линейкой). Начало лучей — солнце — закрась тоже жёлтым.

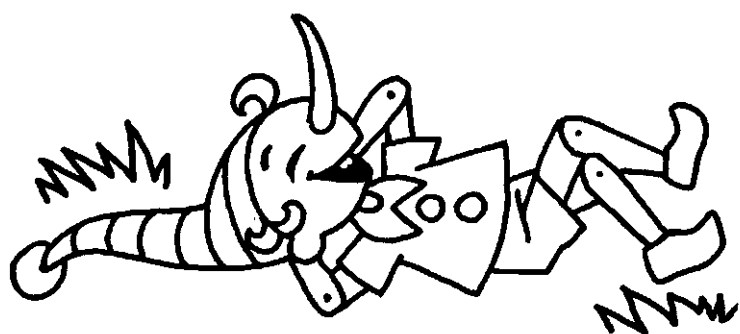
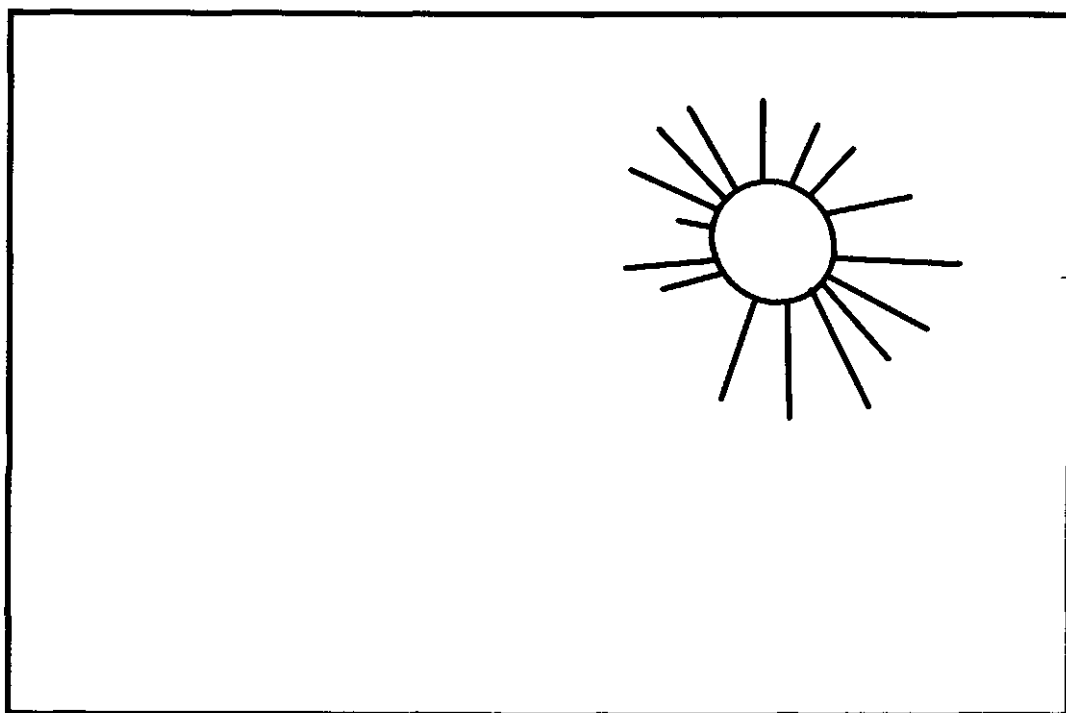

★ Под каким номером находится луч? Обведи эту цифру красным карандашом.

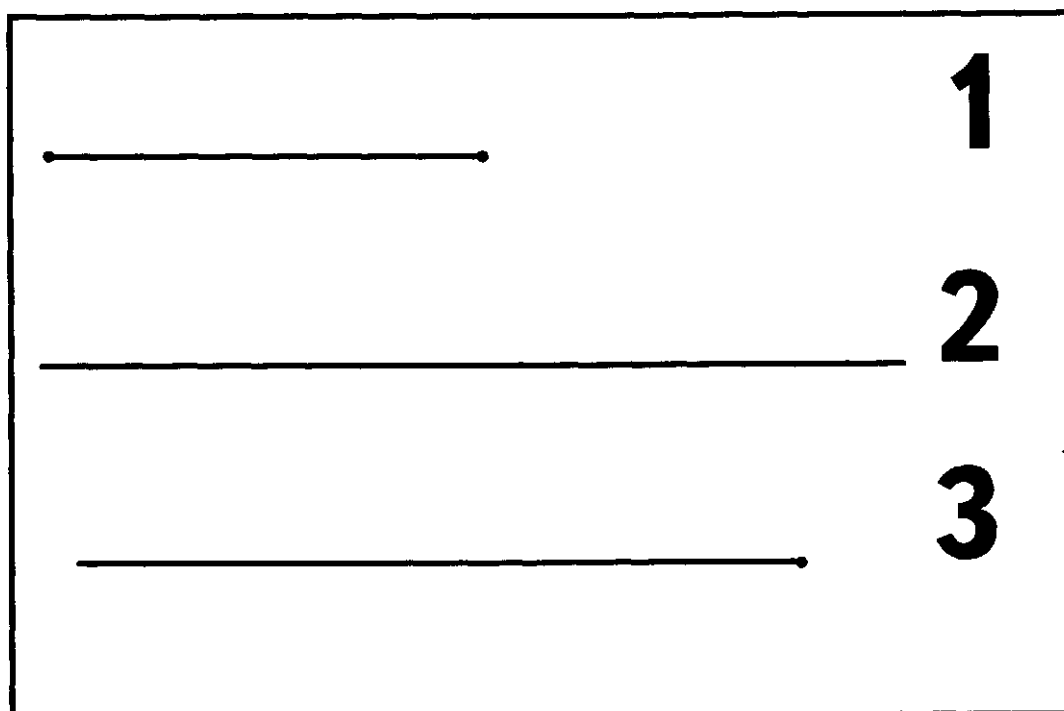

★ Начерти два луча. Начиная каждый луч от своей точки. Воспользуйся линейкой.

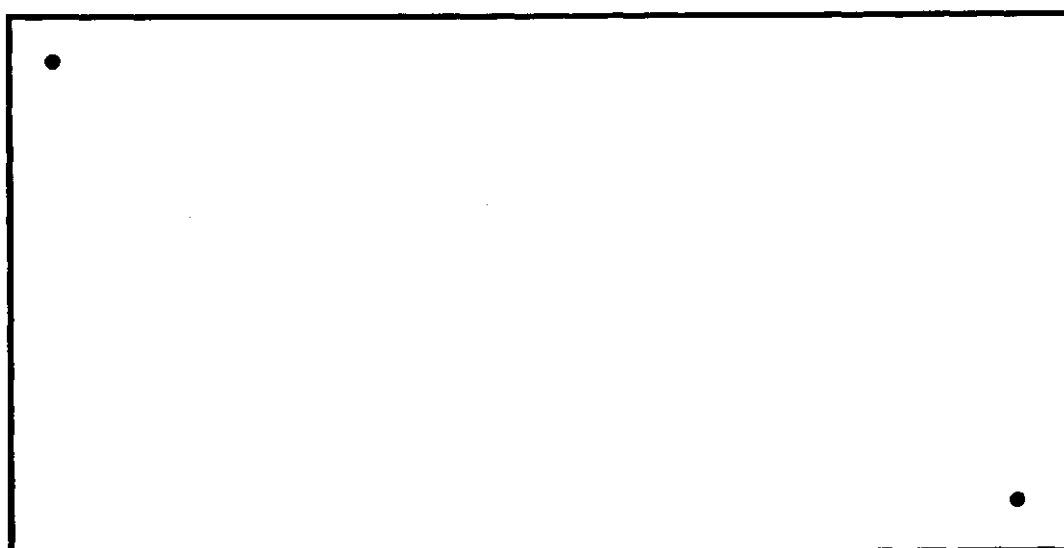

★ Помоги друзьям продолжить узоры. Сначала проведи простым карандашом по пунктирной линии, а потом продолжи самостоятельно.

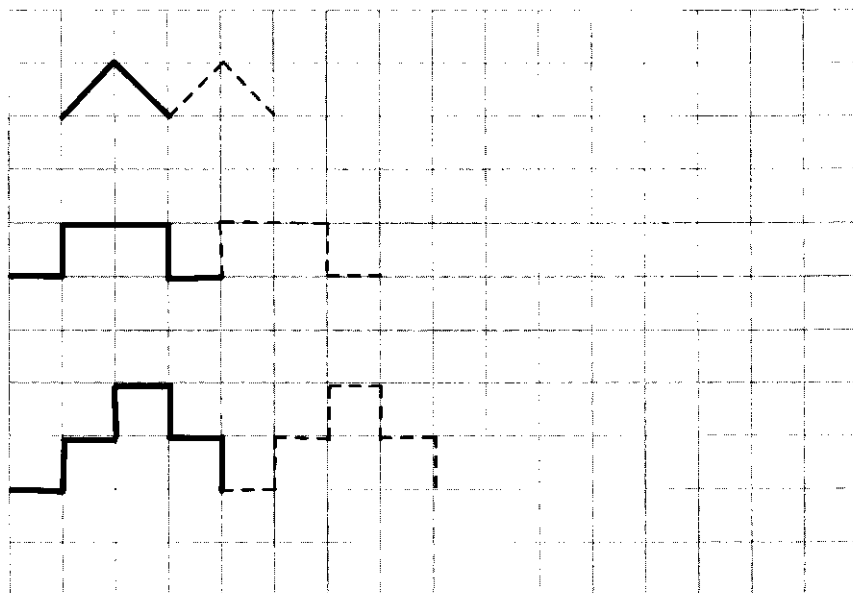
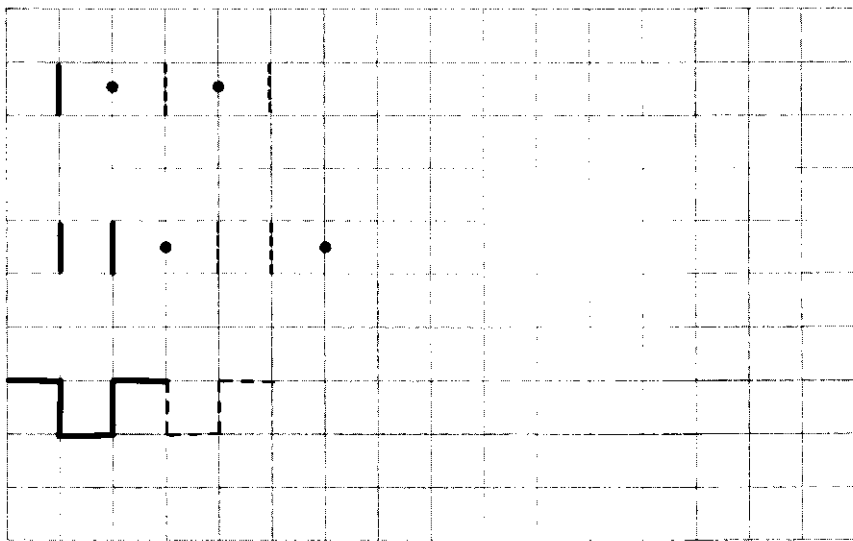

★ Какой длины отрезок начертил Буратино? Напиши в пустой клеточке длину этого отрезка.

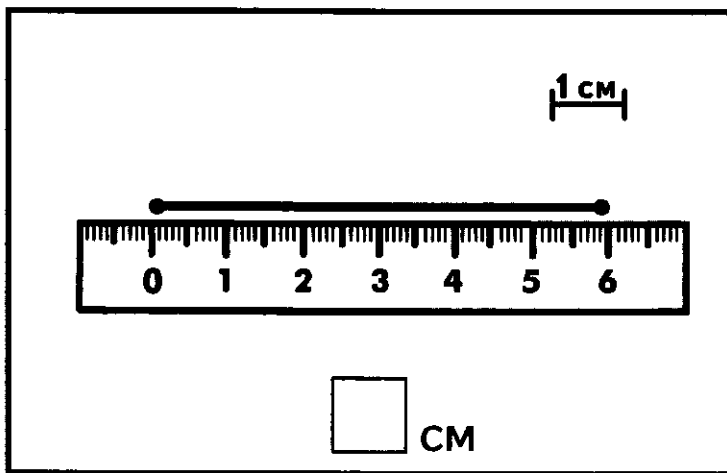

★ Измерь линейкой отрезки, которые начертил пёс Артемон. Рядом с каждым отрезком напиши его длину.

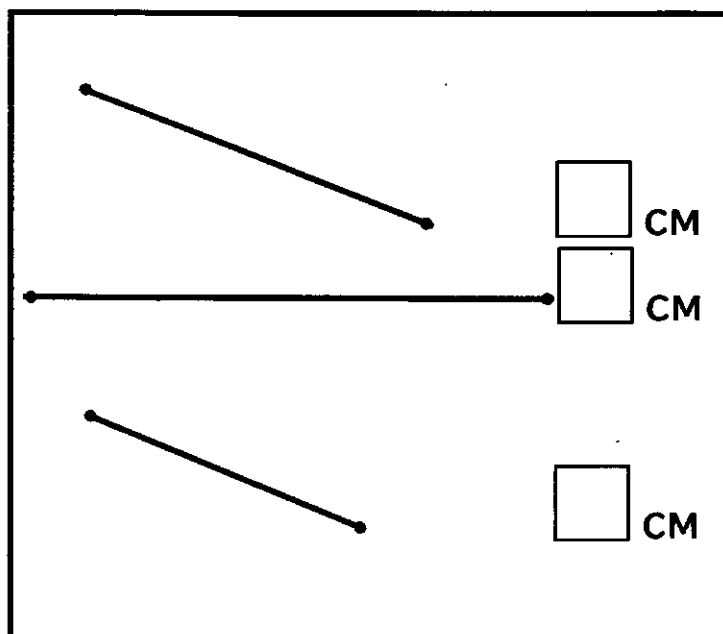

* Начерти отрезки 5 см, 8 см, 6 см. Прикладывай линейку отметкой 0 к точке, как это сделал Буратино. Около каждого отрезка напиши его длину. Обозначь концы отрезков точками.

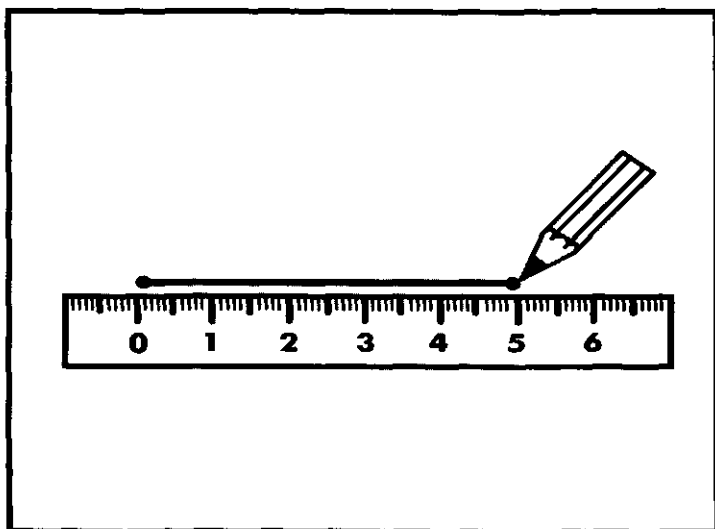

•

CM

•

CM

•

CM

✳ Буратино, Мальвина и пёс Артемон начертили углы. Обведи по линейке стороны углов синим карандашом. Вершины углов отметь красной точкой.

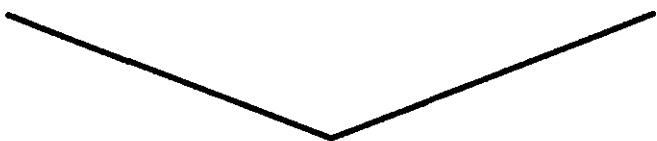
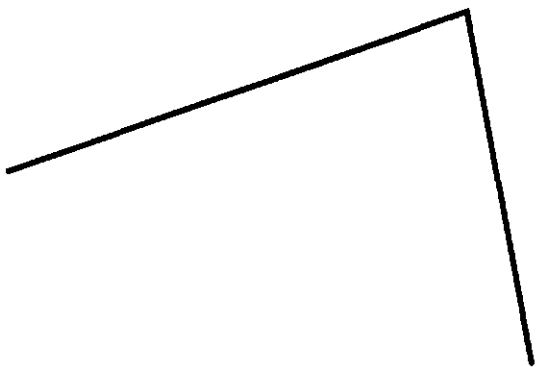
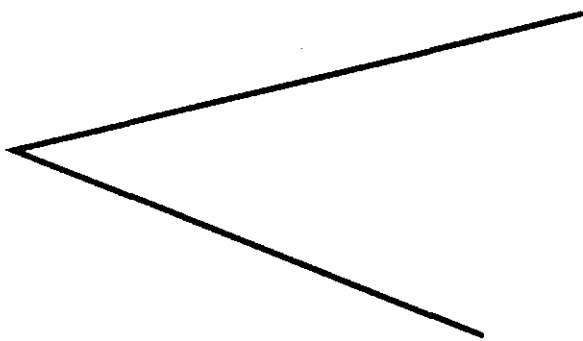

★ Рассмотрите углы. Закрасьте внутри (до двойной линии) прямой угол красным карандашом, острый угол до волнистой линии — синим карандашом, тупой угол до пунктирной линии — зелёным.

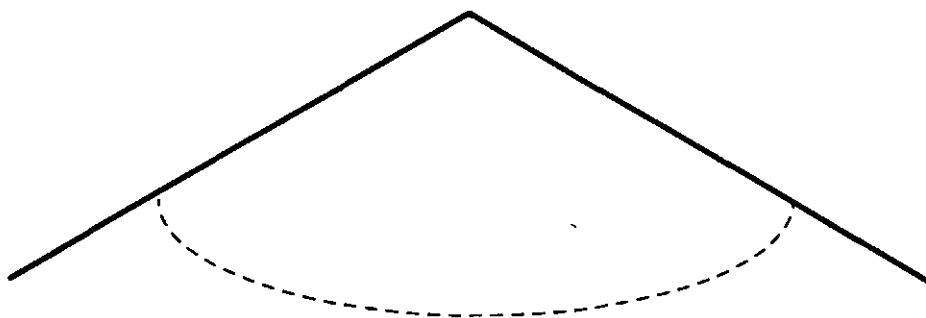
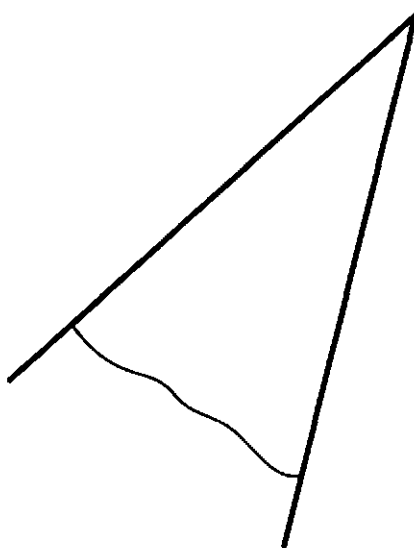
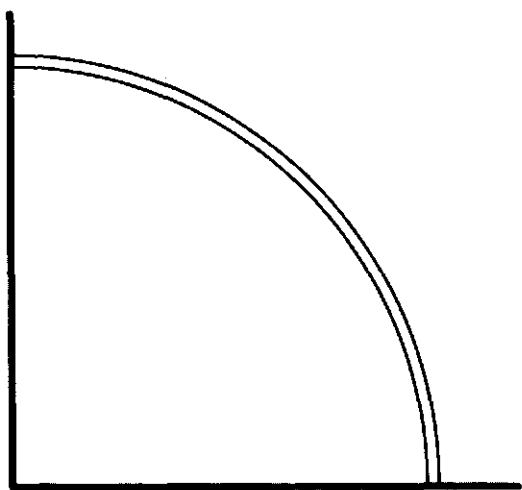

★ Сколько углов на каждом рисунке? Напиши количество углов в пустой клеточке рядом с каждым рисунком.

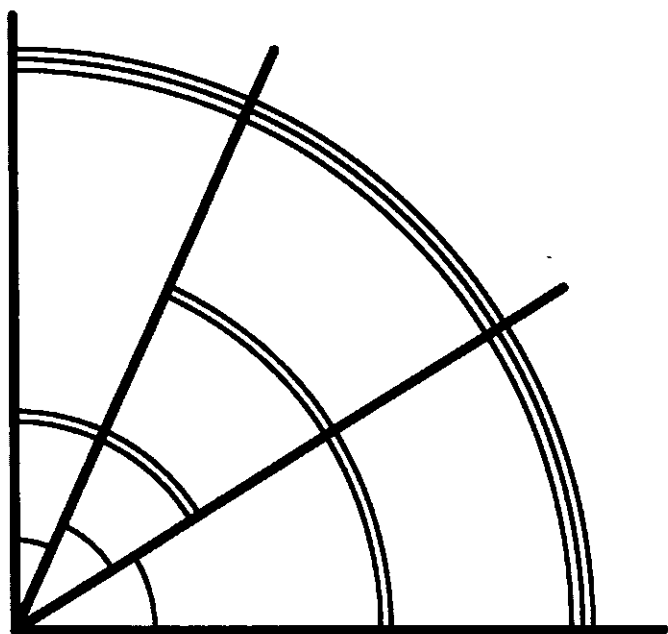
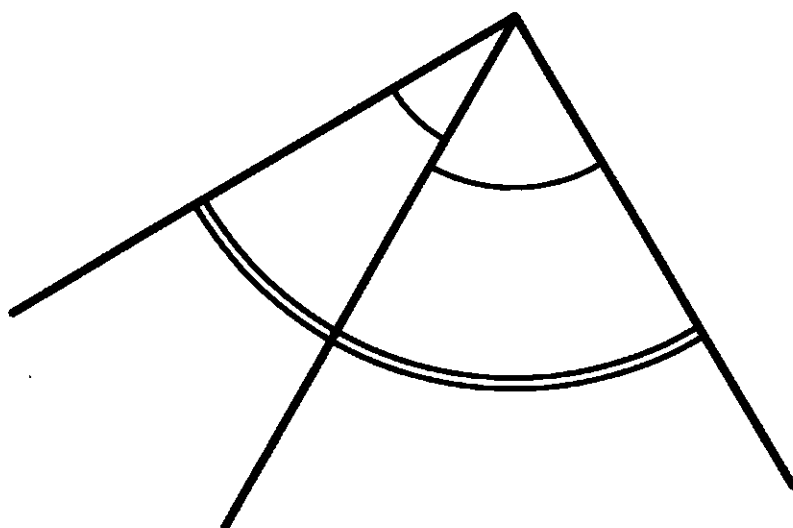

★ Помоги друзьям продолжить узоры. Сначала обведи простым карандашом по пунктирной линии, а потом продолжи самостоятельно.

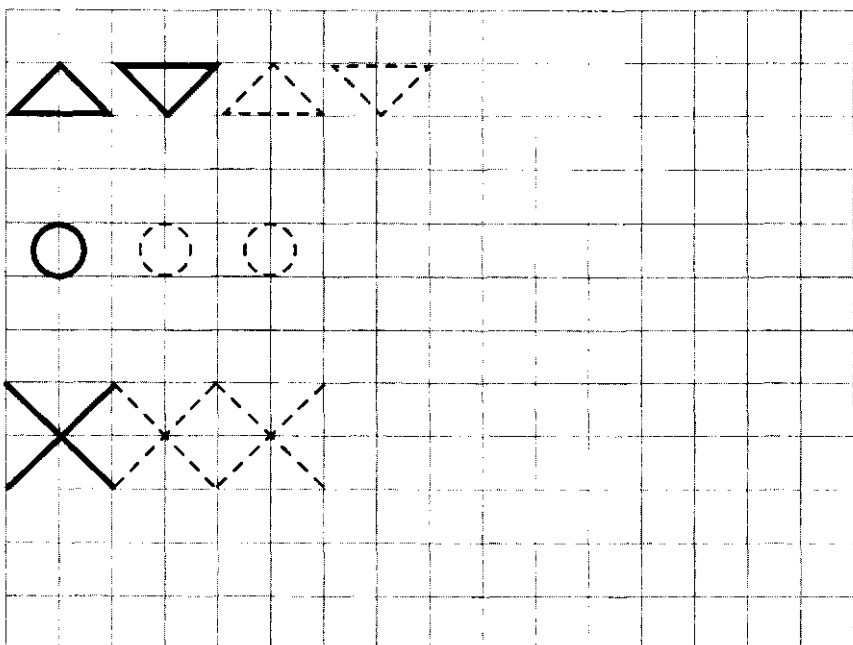
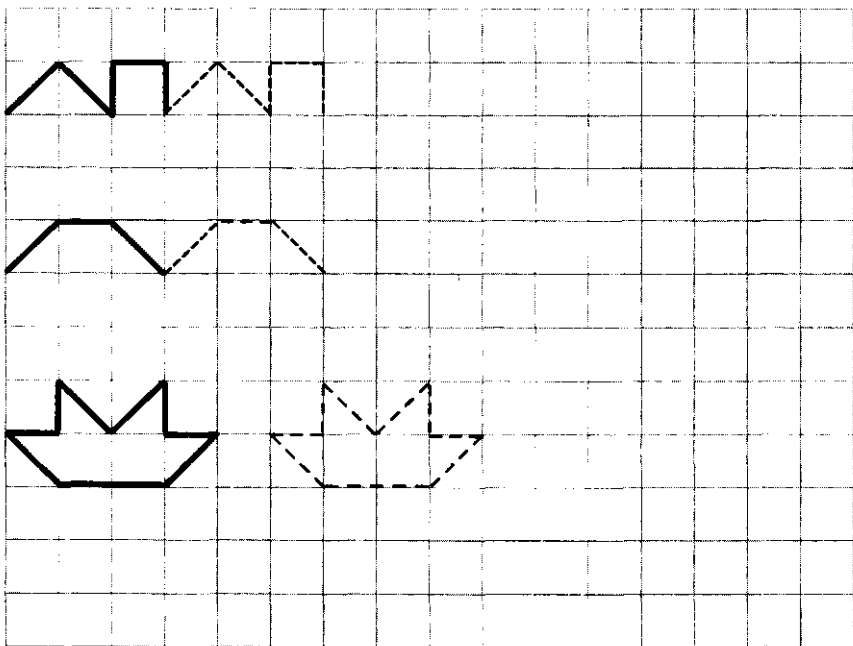

* На каких часах угол между стрелками прямой? Закрась этот угол внутри красным карандашом. На каких часах угол между стрелками острый? Закрась этот угол внутри синим карандашом. На каких часах угол между стрелками тупой? Закрась этот угол зелёным карандашом.

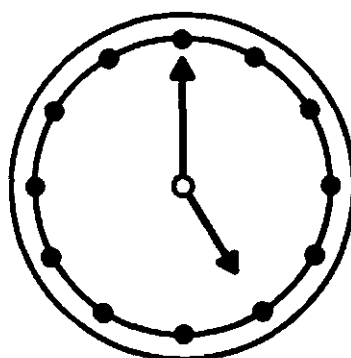
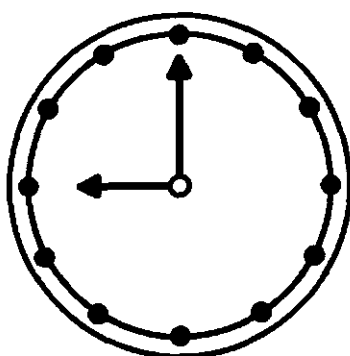
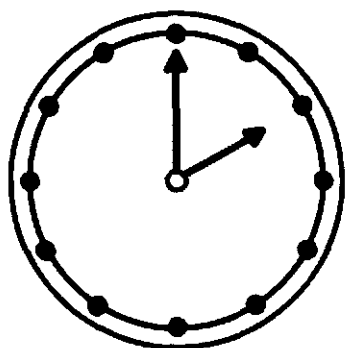

★ Буратино и Мальвина начертили треугольники. Измерь стороны каждого треугольника и запиши в пустых клеточках длины их сторон. Что ты замечаешь? Как называются треугольники, у которых все стороны равны? (Равносторонние треугольники).

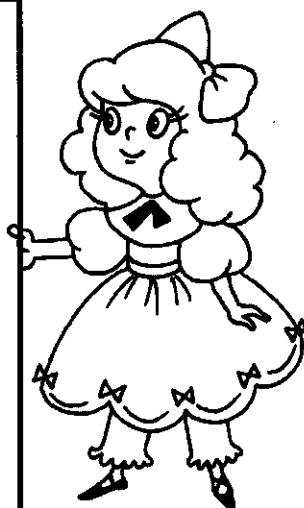
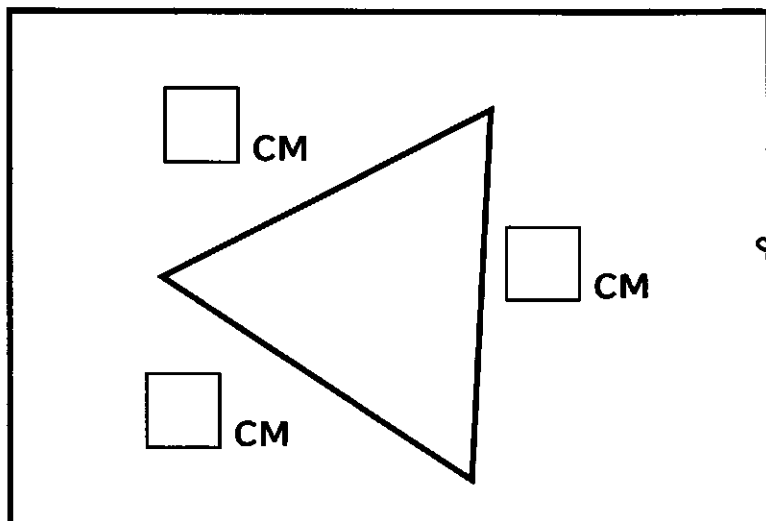
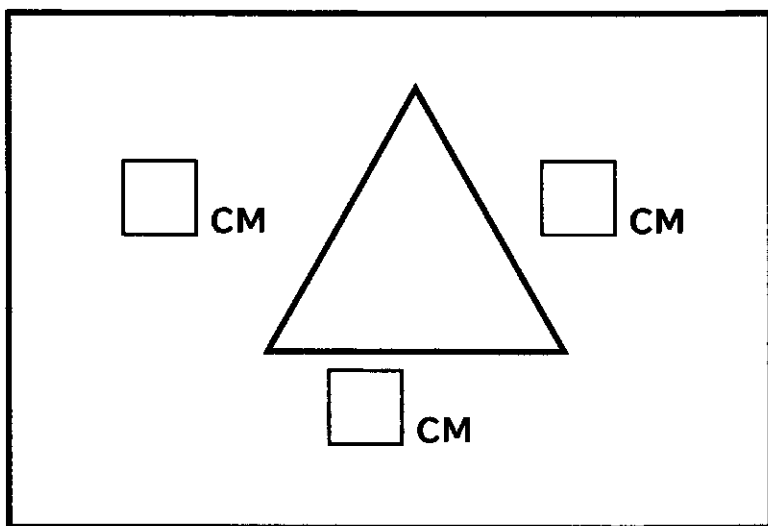

✳ Измерь стороны каждого треугольника. Напиши длины их сторон. Закрась равносторонние треугольники жёлтым карандашом.

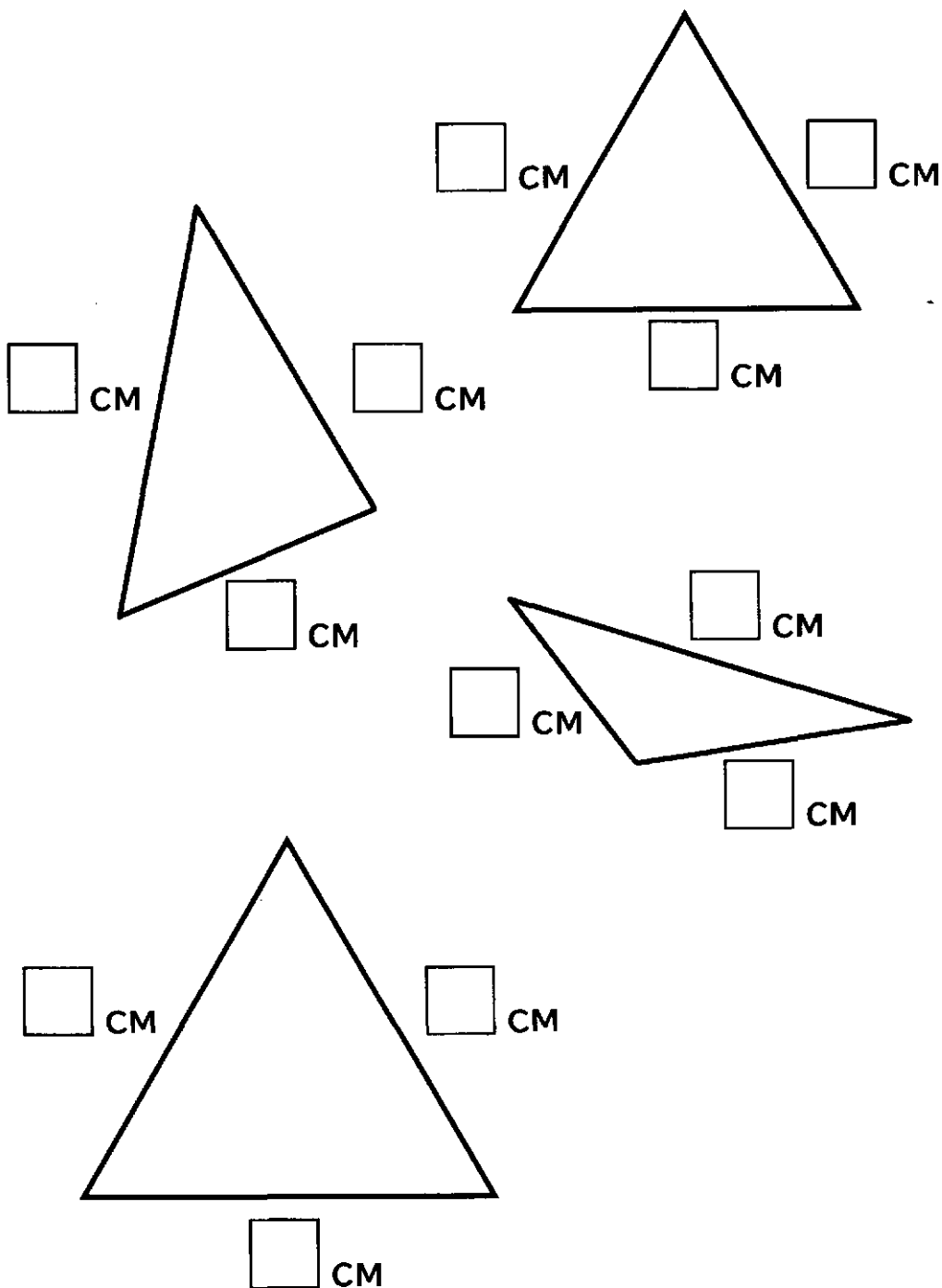

★ Помоги друзьям продолжить узоры. Сначала обведи простым карандашом по пунктирной линии, а потом продолжи самостоятельно.

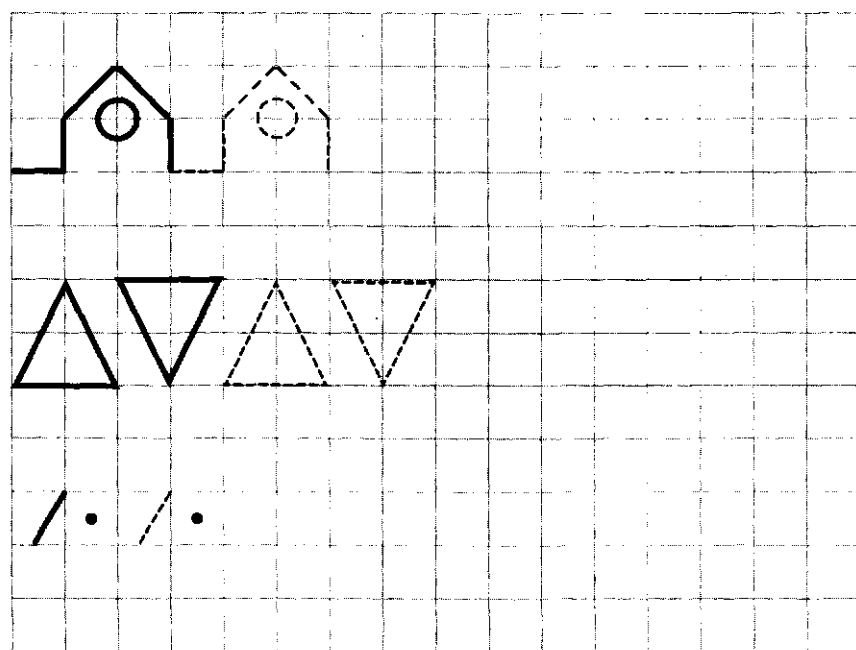
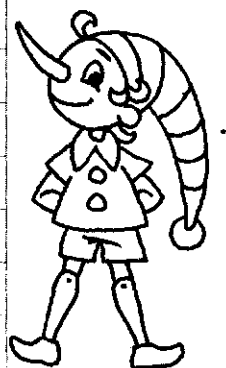
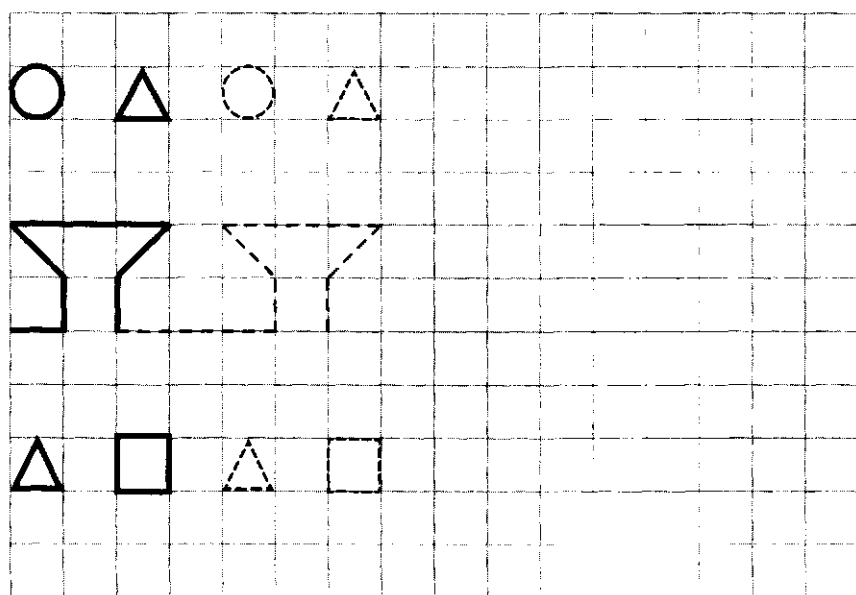

★ Измерь стороны четырёхугольников. Напиши длины их сторон. Сколько сторон достаточно измерить у квадрата и ромба? Почему? Сколько сторон достаточно измерить у прямоугольника? Почему? Закрась жёлтым карандашом четырёхугольник, у которого все стороны разной длины.

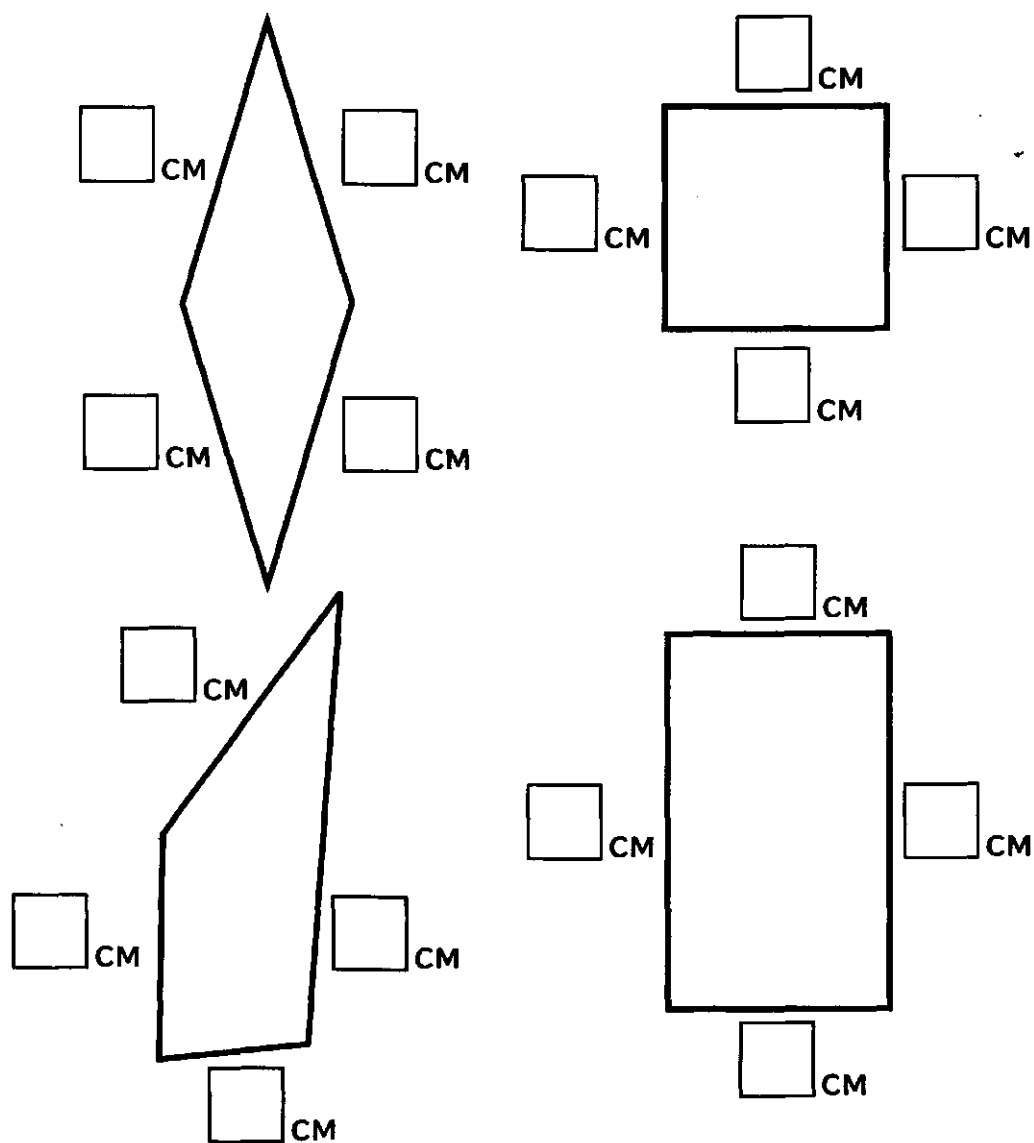

- * Соедини диагональю вершины противоположных углов четырёхугольника, которые отмечены точками. Воспользуйся линейкой. На какие фигуры диагональ разделила этот четырёхугольник? Закрась эти треугольники разными цветами.

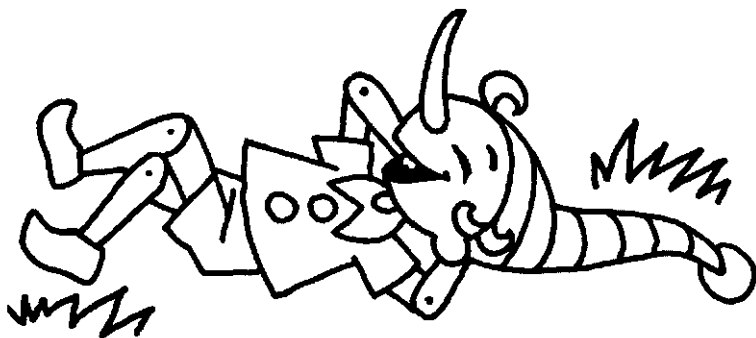
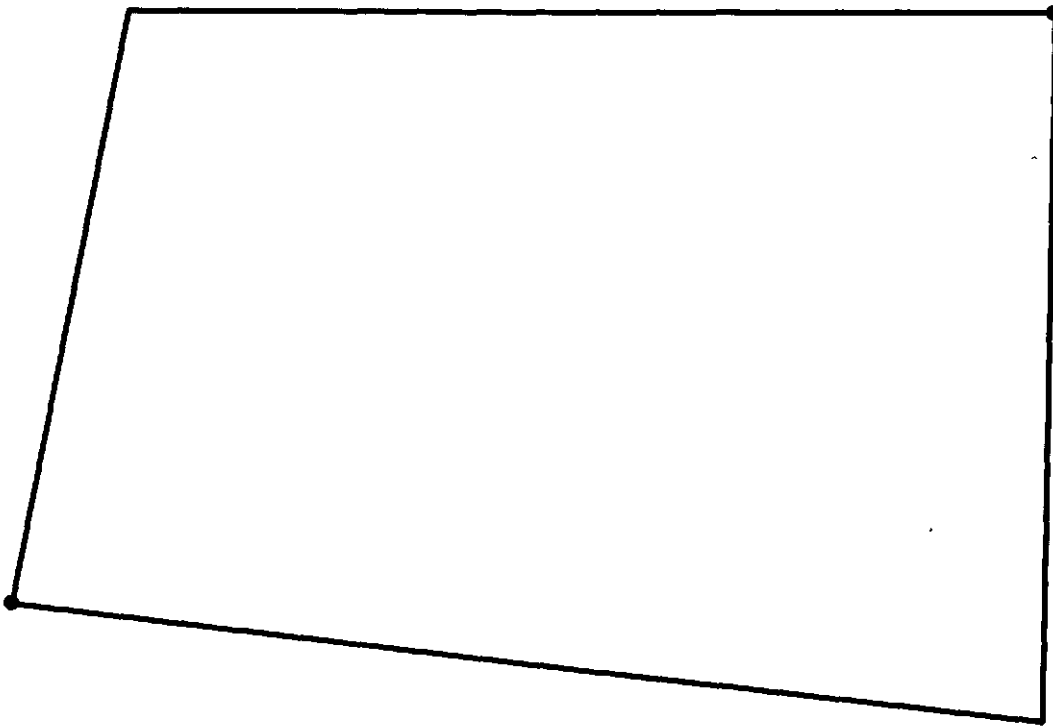

★ В данном четырёхугольнике проведи две диагонали. Воспользуйся линейкой. На сколько необъединённых между собой треугольников разделили диагонали прямоугольник? Закрась эти треугольники разными цветами.

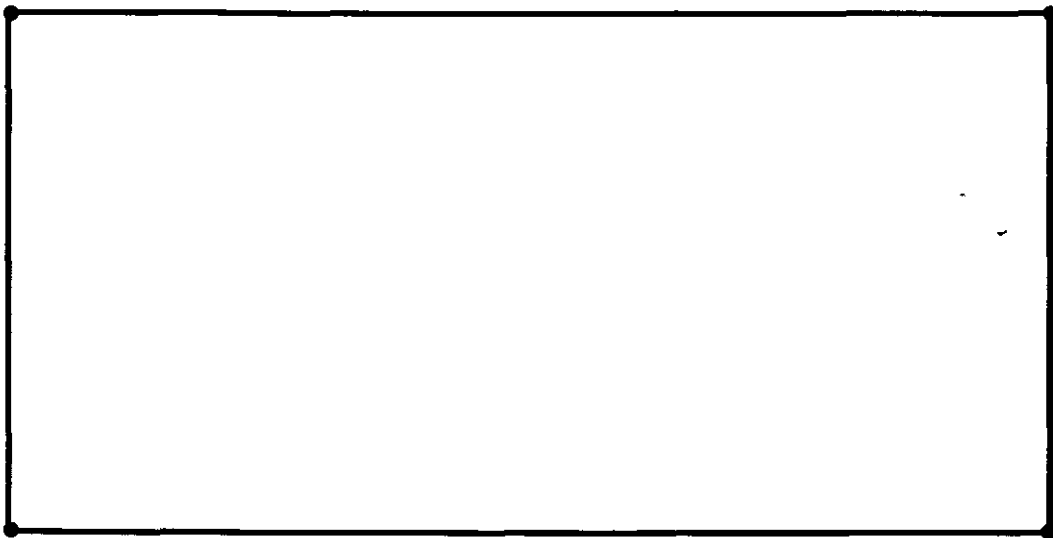

★ Проведи диагонали у данных четырёхугольников. Воспользуйся линейкой. Какие фигуры диагонали делят на четыре равных треугольника? На какие треугольники разделили диагонали прямоугольник? Закрась разными цветами треугольники в той фигуре, где диагонали разделили её на разные треугольники.

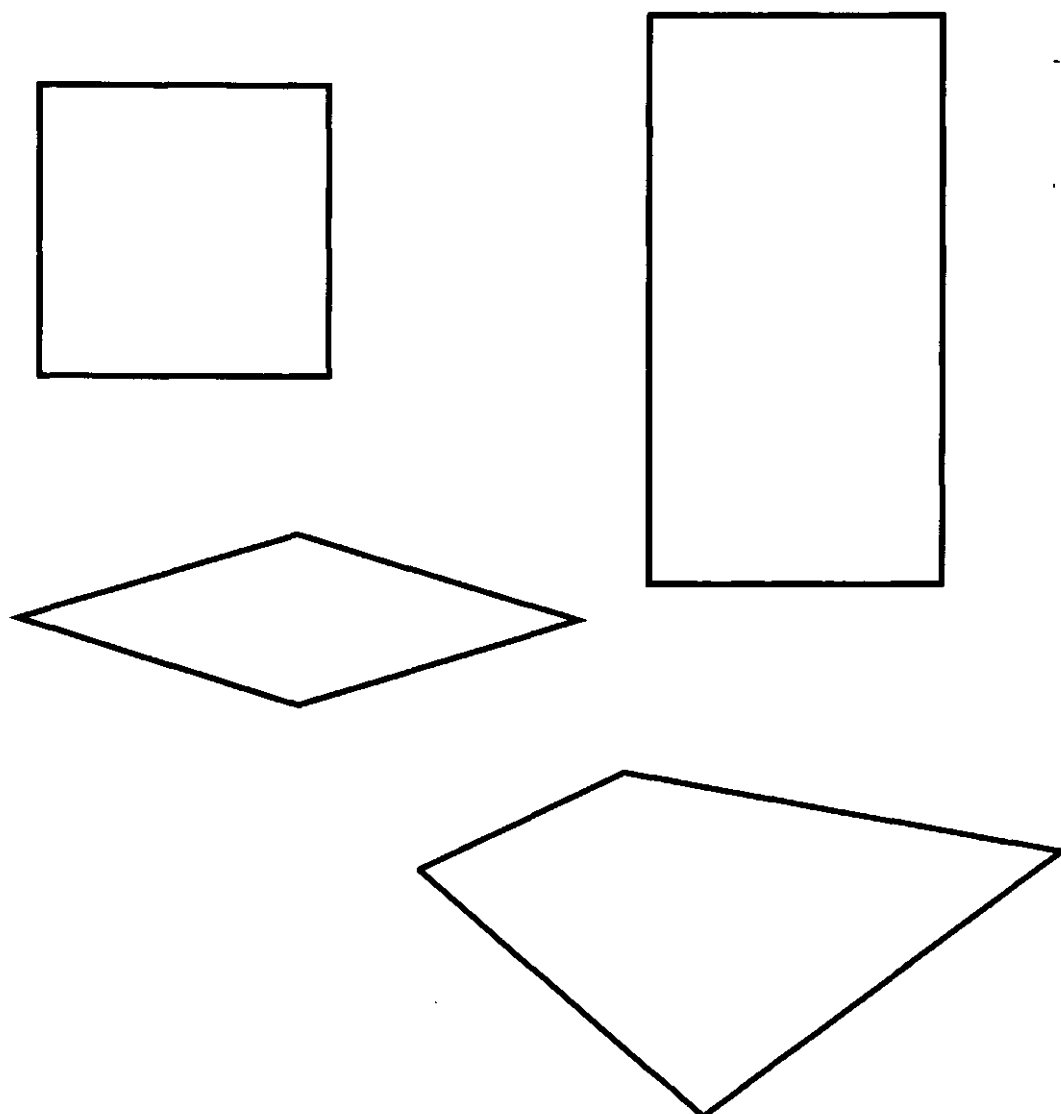

★ Помоги друзьям продолжить узоры. Сначала обведи простым карандашом по пунктирной линии, а потом продолжи самостоятельно.

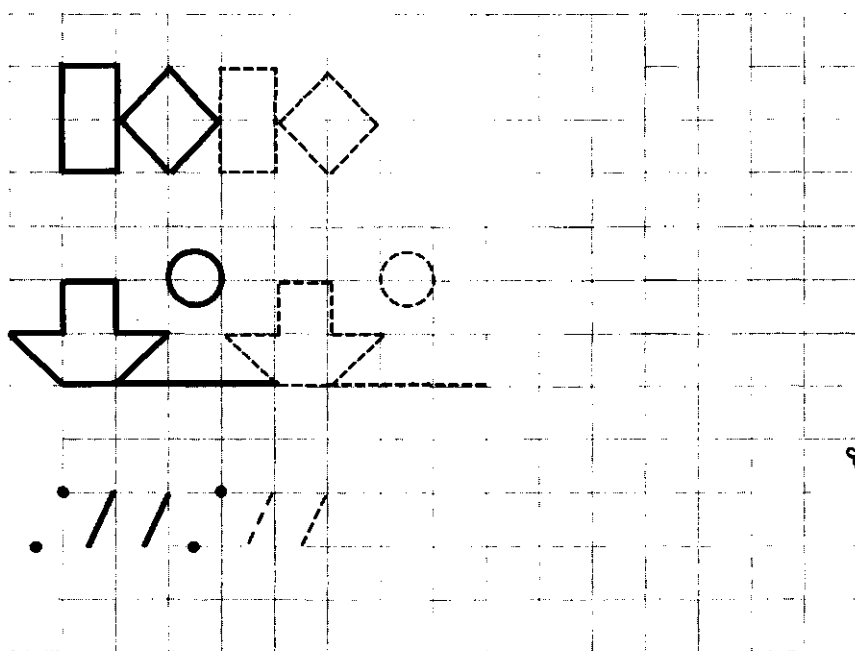
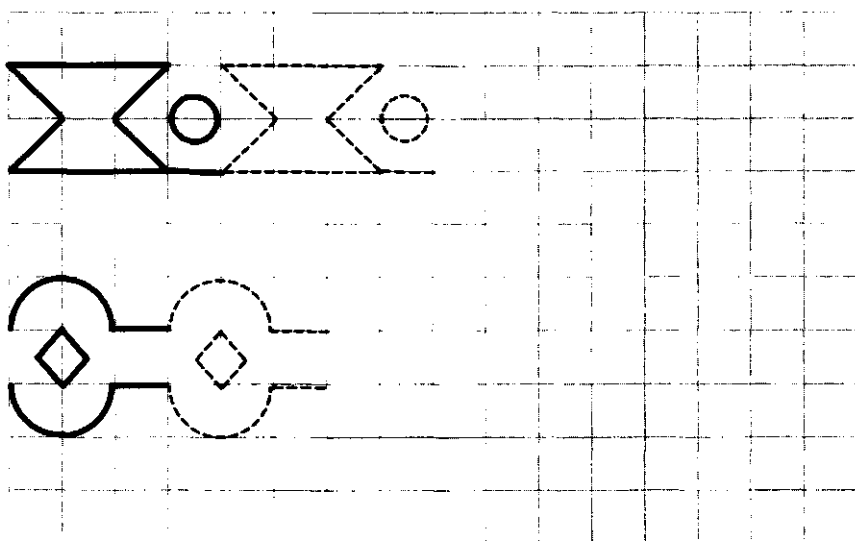

★ Буратино и Мальвина вырезали из картона четырёхугольник и приставили к нему зеркало. Какая фигура отразилась в зеркале? Изменилась ли форма отражённого в зеркале (симметричного) четырёхугольника? Нарисуй другие симметричные фигуры и закрась их одним цветом.

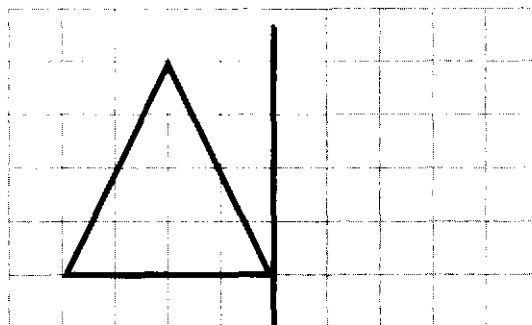
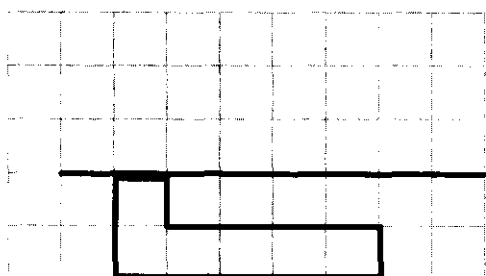
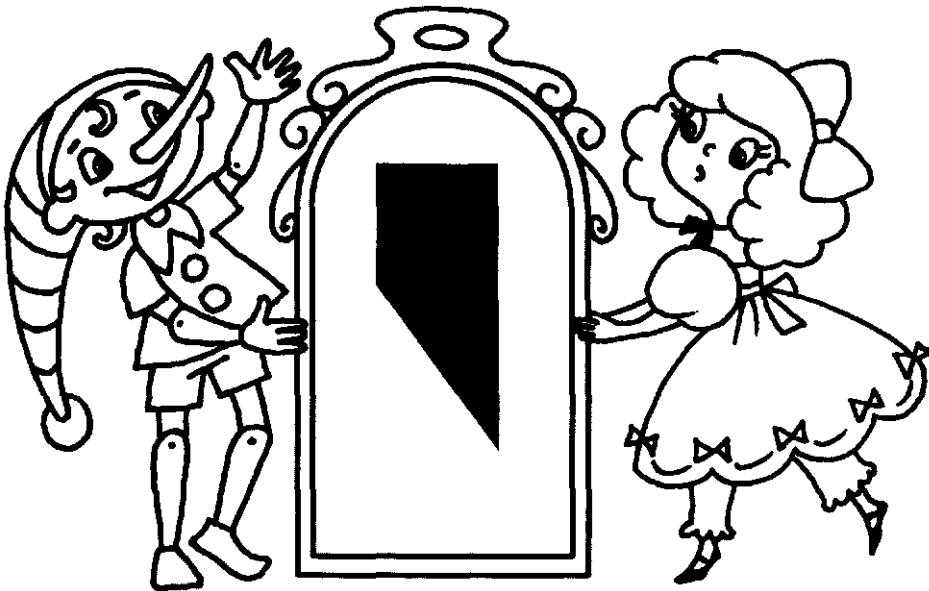

★ Нарисуй фигуры, симметричные данным. Закрась симметричные фигуры одним цветом.

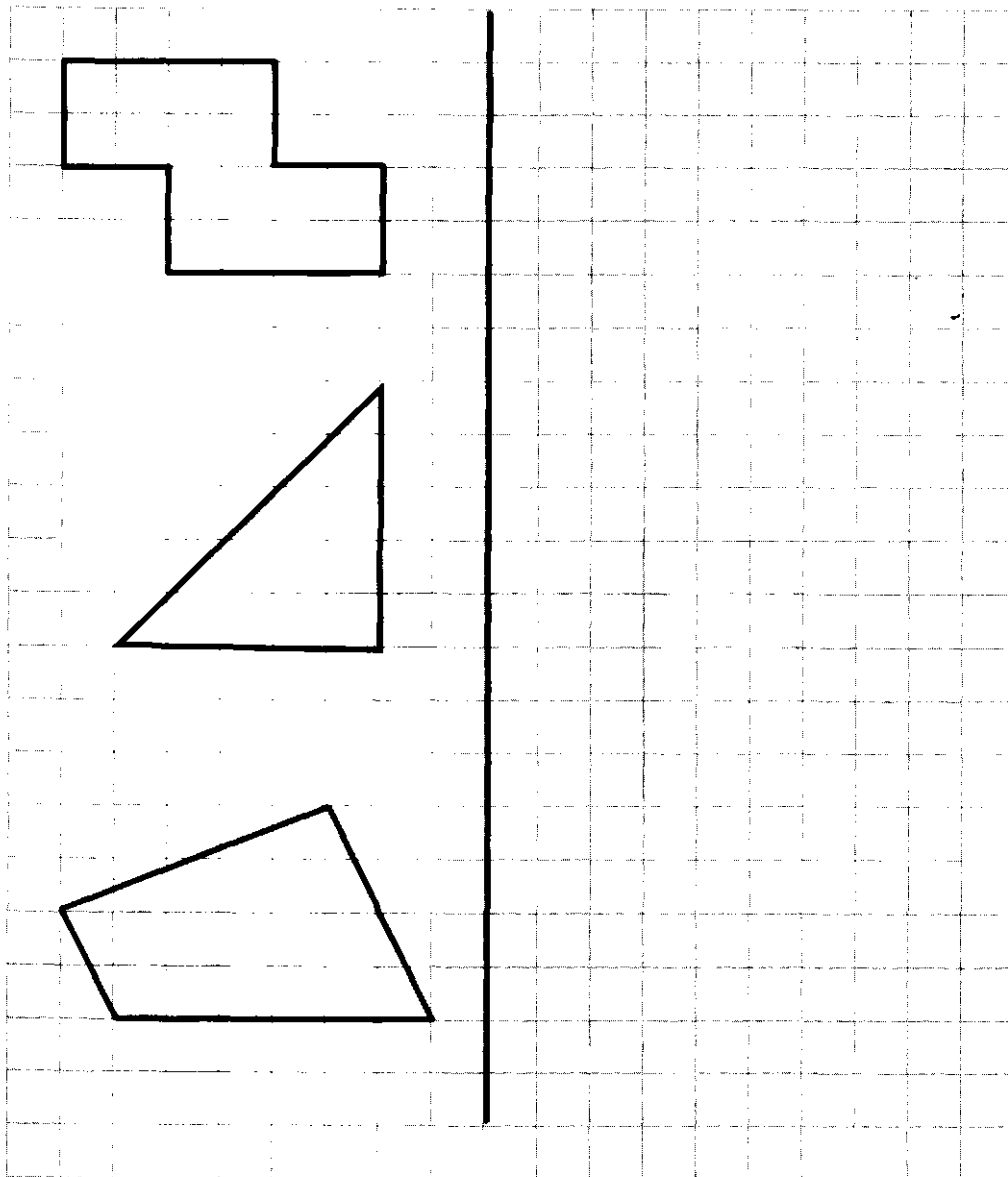

- ★ Что начертил Буратино с помощью циркуля? Закрась этот круг жёлтым карандашом. Проведи чёрным карандашом по линии, которую начертил карандаш циркуля. Такая линия называется окружность. Отметь синим карандашом точку, которую оставила иголка циркуля на бумаге. Это центр круга или центр окружности.

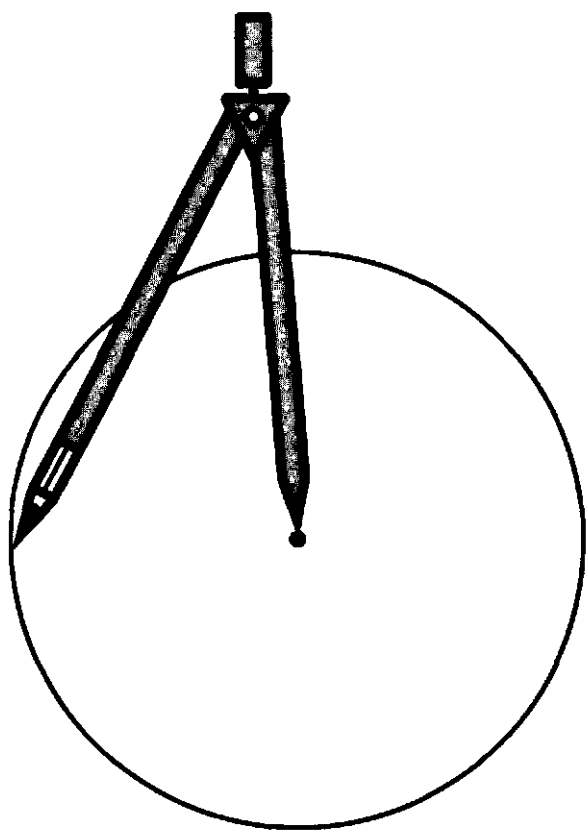

★ Начерти циркулем 3 круга, ставя иголку циркуля в точки, нарисованные на листе. Отметь синей точкой центр каждого круга. Закрась все круги жёлтым карандашом. Покажи окружность у каждого круга.

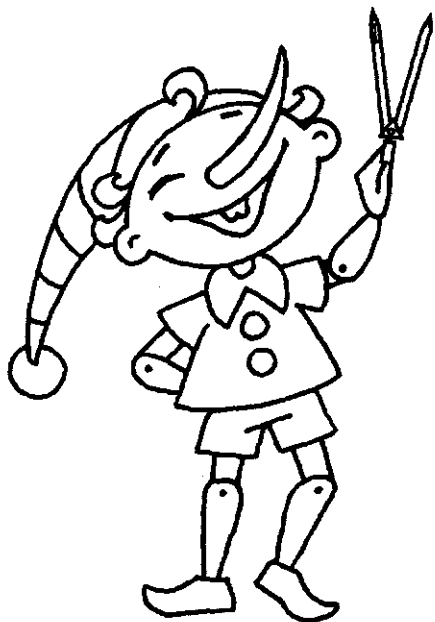

- ★ Отрезок от центра до любой точки окружности называется радиус. Мальвина отмерила по линейке циркулем расстояние 3 см и начертила окружность радиусом 3 см. Начерти по линейке ещё один радиус этой окружности, соединив центр с заданной точкой.

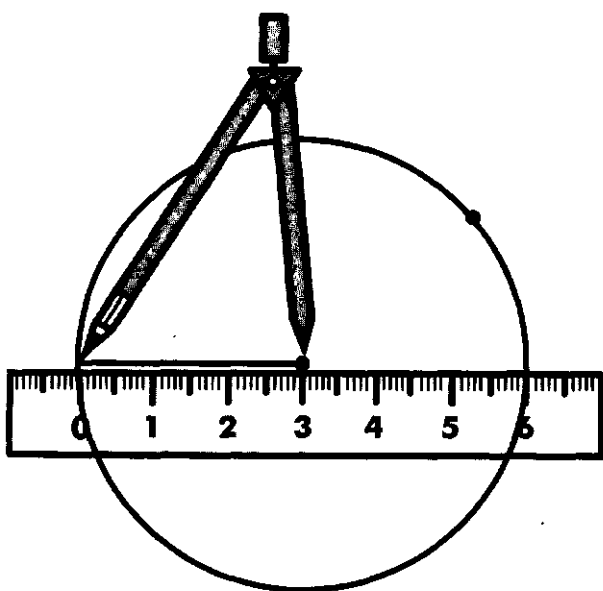

- ★ Начерти 2 окружности с одним центром. Радиус одной окружности равен 4 см, а радиус другой окружности — 2 см. Закрась жёлтым карандашом круг с меньшим радиусом.

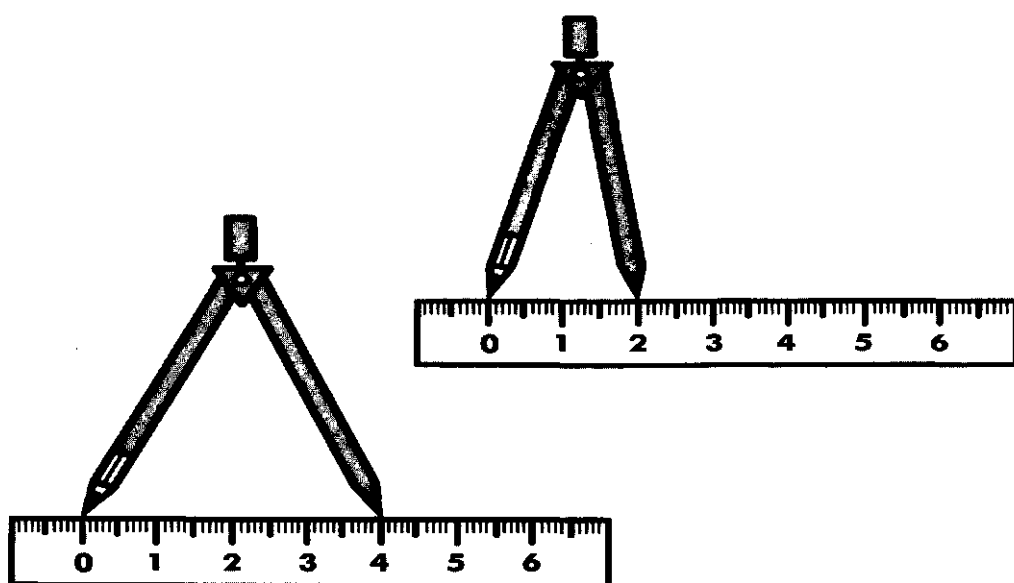

✳ Помогите Артемону продолжить узоры. Сначала обведи простым карандашом по пунктирной линии, а потом продолжи самостоятельно.

